

304 sisäkäyttöön
316 ulkokäyttöön

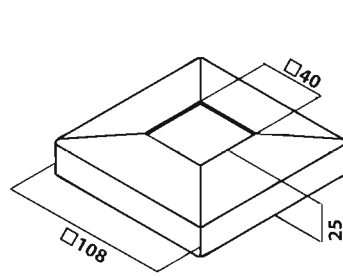

Kaidetolpan jalan suojus
sisälle 13.4511.040.12
ulos 14.4512.040.12

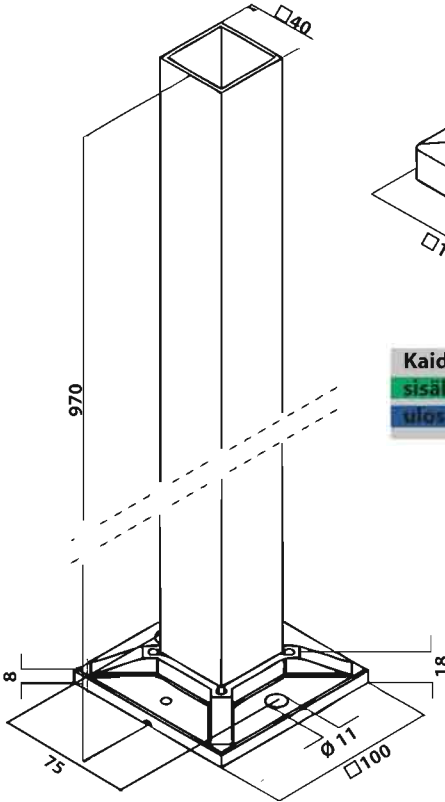
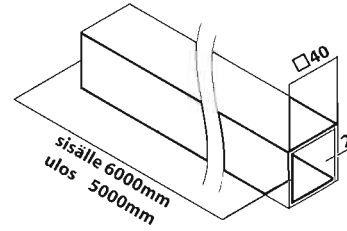

Käsijohde
sisälle (304)
ulos 14.4900.040.12

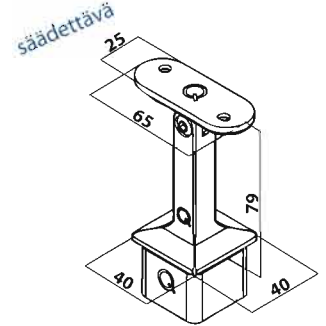

Käsijohteen kannake
sisälle 13.4718.000.12
ulos 14.4718.000.12

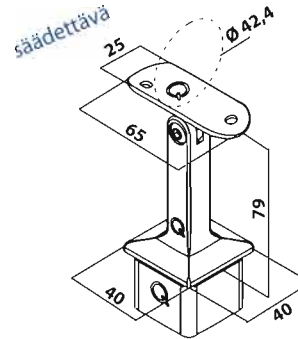

Käsijohteen kannake
sisälle 13.4718.042.12
ulos 14.4718.041.12

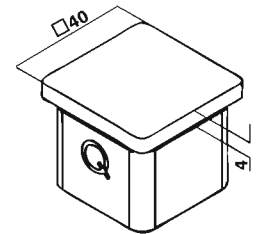

Käsijohteen pääty
sisälle 13.4732.040.12
ulos 14.4732.040.12

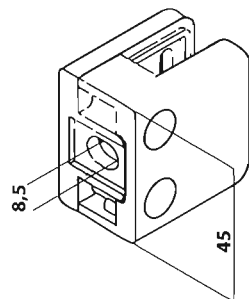

Kaidehela
sisälle 10.2108.000.19 (RST-efekti)
sisälle 13.2108.000.12
ulos 14.2108.000.12

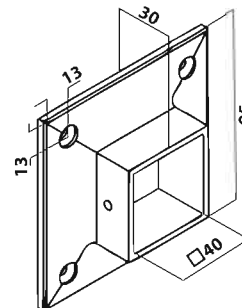
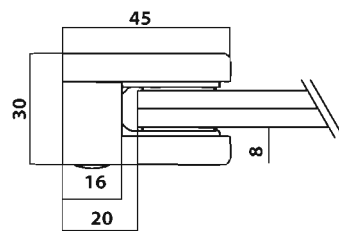

Käsijohteen pääty (seinään)
sisälle 13.4505.040.12
ulos 14.4505.040.12

Lasikaide - neliöputki

- Luettelo yleisimmin käytetyistä lisäosista -
Suunnittelemme tilauksesta lasikaiteen kokonaisuutena, joka sisältää kaikki tarvittavat osat.

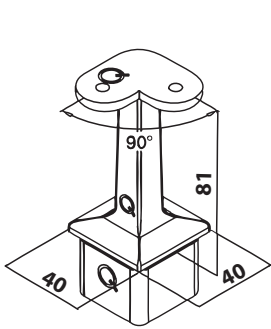

Käsijohteen kannake 90°

■ sisälle 13.4710.800.12
■ ulos 14.4710.800.12

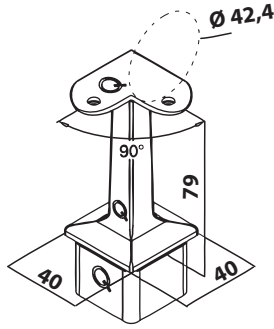

Käsijohteen kannake 90°

■ sisälle 13.4710.842.12
■ ulos 14.4710.842.12

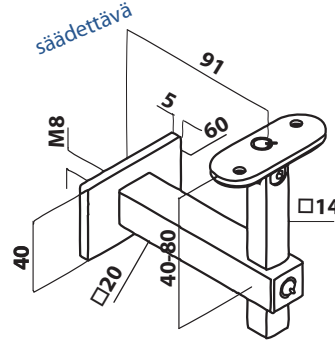

Käsijohteen kannake seinään

■ sisälle 13.4145.000.12

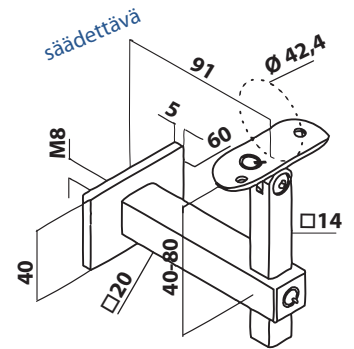

Käsijohteen kannake seinään

■ sisälle 13.4145.042.12

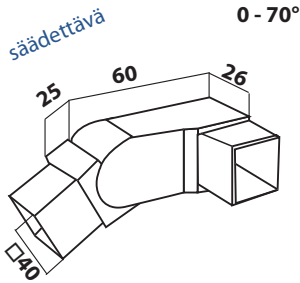

Käsijohteen kulma

■ sisälle 13.4317.040.12

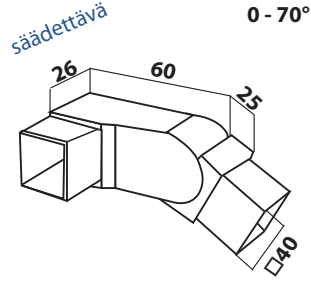

Käsijohteen kulma

■ sisälle 13.4318.040.12

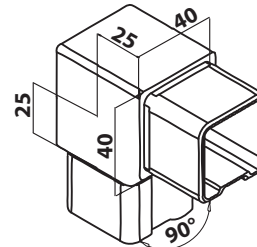

Käsijohteen kulma

■ sisälle 13.4301.040.12
■ ulos 14.4301.040.12

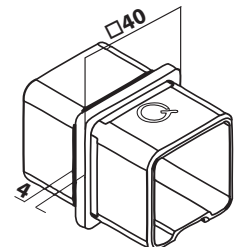

Käsijohteen liitos

■ sisälle 13.4790.040.12
■ ulos 14.4790.040.12

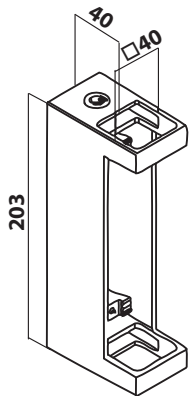

Kaidetolpan sivukiinnike

■ sisälle 13.4558.040.12
■ ulos 14.4558.040.12

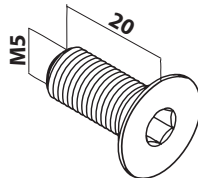

Ruuvi käsijohteen □40 kannakkeille

■ sisälle 93.0670.520.13
■ ulos 93.0670.520.14

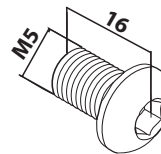

Ruuvi käsijohteen Ø42,4 kannakkeille

■ sisälle 93.0511.516.13
■ ulos 93.0511.516.14

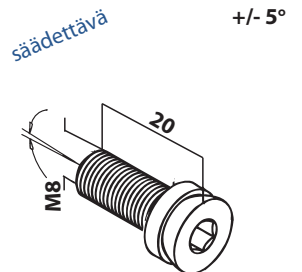

Ruuvi kaideheloille

■ sisälle 93.0900.820.15 (sinkitty)
■ sisälle 93.0900.820.13
■ ulos 93.0900.820.14

Liima 50ml
 19.1331.000.00