

# RST

Lasikaide - pyöröputki

304 sisäkäyttöön

316 ulkokäyttöön

## VELAS

### Q-railing

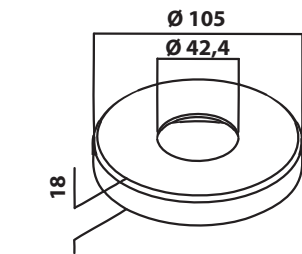
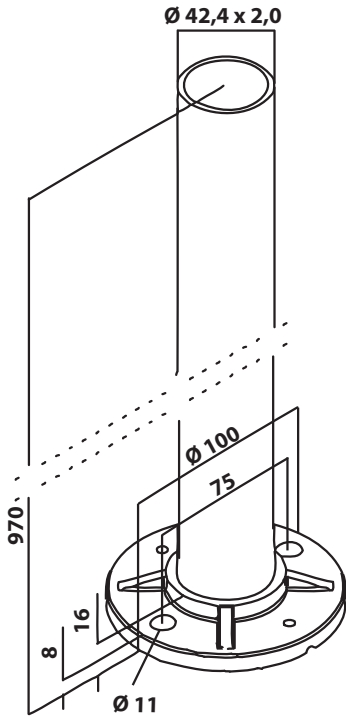
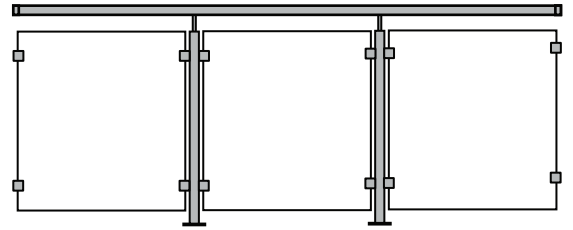

**Kaidetolpan jalan suojus**  
**sisälle** 13.0512.042.12  
**ulos** 14.0512.042.12

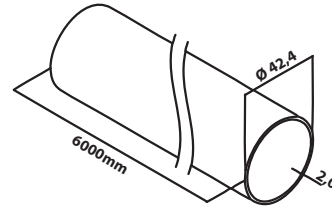

**Käsijohte, RST-putki Ø 42,4**  
**sisälle** (304)  
**ulos** (316)

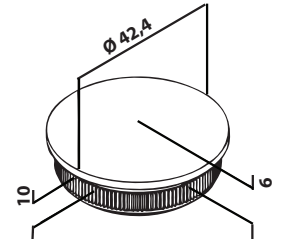

**Käsijohteen pääty**  
**sisälle** 13.5729.242.12  
**ulos** 14.5729.242.12

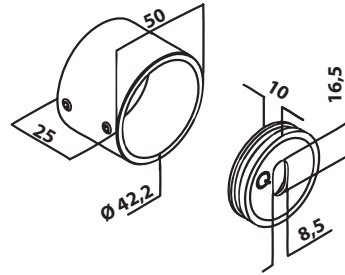

**Käsijohteen pääty (seinään)**  
**sisälle** 13.0504.042.12

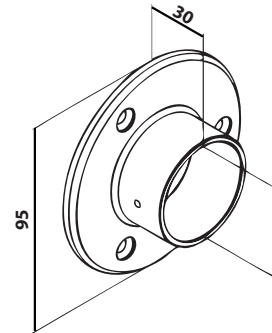

**Käsijohteen pääty (seinään)**  
**sisälle** 13.0505.042.12  
**ulos** 14.0505.042.12

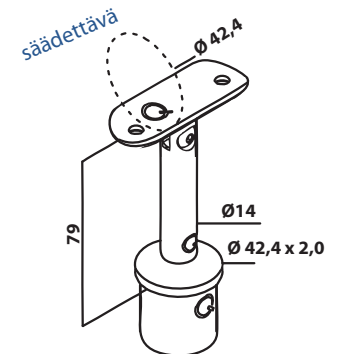

**Käsijohteen kannake**  
**sisälle** 13.0718.242.12  
**ulos** 14.9718.242.12

**Kaidetolppa**  
**sisälle** 13.0914.242.12  
**ulos** 14.0914.242.12  
 (Tarvittaessa katkaistaan ja työstetään reiät kaideheloja varten)

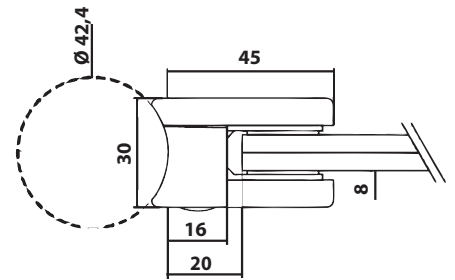
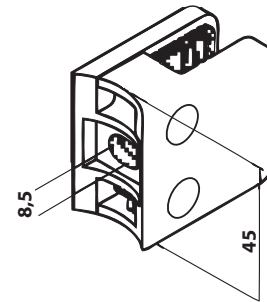
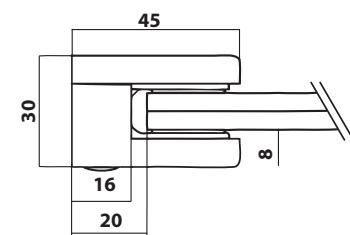
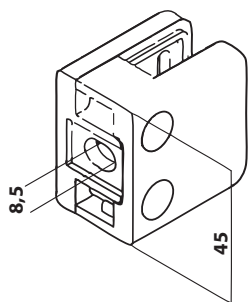

**Kaidehela 8mm lasille**  
**sisälle** 10.2108.000.19 (RST-efekti)  
**sisälle** 13.2108.000.12  
**ulos** 14.2108.000.12

**Kaidehela 8mm lasille**  
**sisälle** 10.2108.042.19 (RST-efekti)  
**sisälle** 13.2108.042.19  
**ulos** 14.2108.042.12

# V.E.Lipponen

Nuottasaarentie 8, 90400 Oulu  
 p. 08 - 535 5300. fax. 08 - 377 811  
[www.lasilipponen.fi](http://www.lasilipponen.fi)  
[sales@lasilipponen.fi](mailto:sales@lasilipponen.fi)

- Luettelo yleisimmin käytetyistä lisäosista -  
Suunnittelemme tilauksesta lasikaiteen kokonaisuutena, joka sisältää kaikki tarvittavat osat.

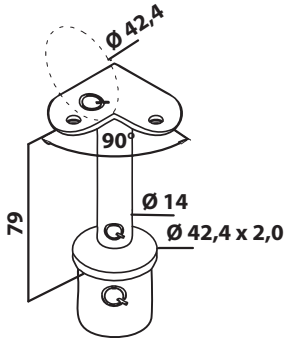

**Käsijohteen kannake 90°**  
**sisälle** 13.0710.842.12  
**ulos** 14.0710.842.12

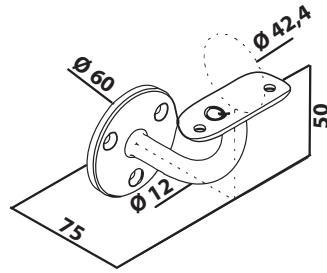

**Käsijohteen kannake seinään**  
**sisälle** 13.0112.042.12  
**ulos** 14.0112.042.12

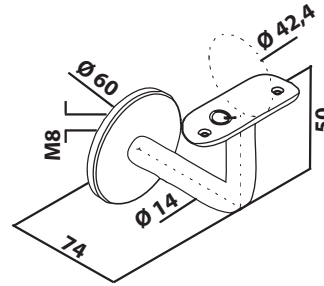

**Käsijohteen kannake seinään**  
**sisälle** 13.0111.042.12  
**ulos** 14.0111.042.12

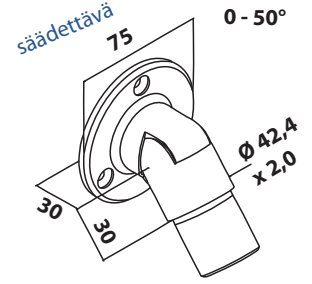

**Käsijohteen pääty seinään**  
**sisälle** 13.0506.242.12

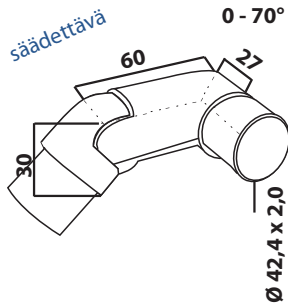

**Käsijohteen kulma**  
**sisälle** 13.0317.242.12

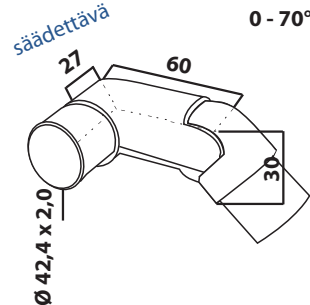

**Käsijohteen kulma**  
**sisälle** 13.0318.242.12

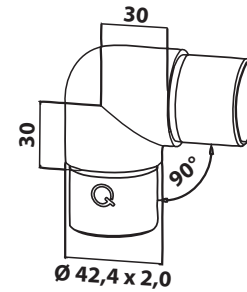

**Käsijohteen kulma**  
**sisälle** 13.0303.242.12  
**ulos** 14.0303.242.12

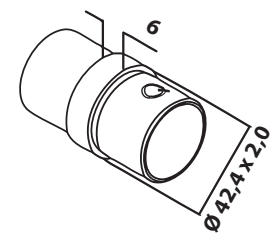

**Käsijohteen liitos**  
**sisälle** 13.0790.242.12  
**ulos** 14.0790.242.12

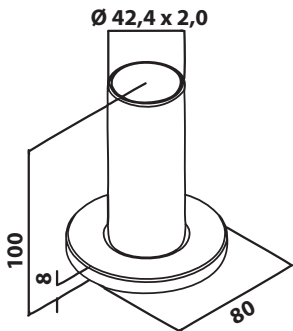

**Kaidetolpan jalka**  
**sisälle** 13.0946.242.12

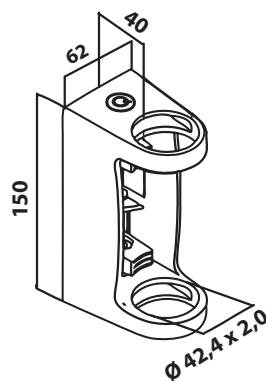

**Kaidetolpan sivukiinnike**  
**sisälle** 13.0557.042.12  
**ulos** 14.0557.042.12

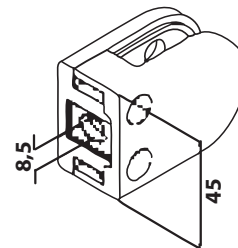

**Kaidehela 8mm lasille**  
**sisälle** 10.2208.000.19 (RST-efekti)  
**sisälle** 13.2208.000.12  
**ulos** 14.2208.000.12

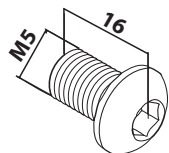
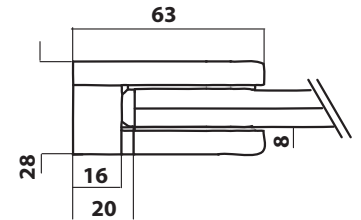

**Ruuvi käsijohteen kannakkeille**  
**sisälle** 93.0511.516.13  
**ulos** 93.0511.516.14

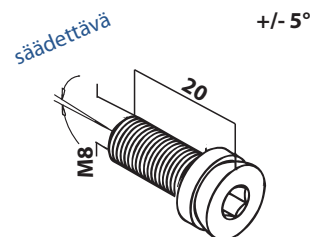

**Ruuvi kaideheloille**  
**sisälle** 93.0900.820.15 (sinkitty)  
**sisälle** 93.0900.820.13  
**ulos** 93.0900.820.14

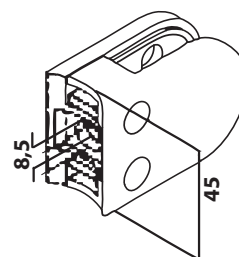

**Kaidehela 8mm lasille**  
**sisälle** 10.2208.042.19 (RST-efekti)  
**sisälle** 13.2208.042.12  
**ulos** 14.2208.042.12

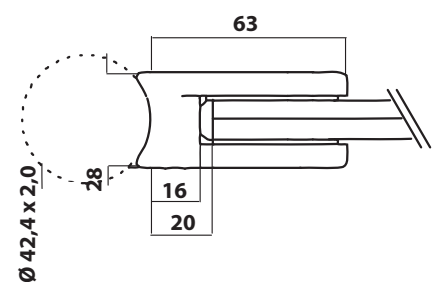

**Liima 50ml**  
19.1331.000.00